

# ROIDMI Cordless Vacuum Cleaner Operation Manual

Read manual before use. Keep it well for future reference.

Pictures are for reference only, actual product may vary.



Scan the QR code for manuals  
in multiple languages



# SISÄLLYS

1. Lataa uusin käyttöohje.....	26
2. Symbolien merkitykset .....	26
3. Turvallisuusohjeet.....	26
4. Tuotteen yleiskatsaus.....	28
5. Osat ja lisätarvikkeet .....	28
6. Kokoaminen.....	29
7. Käyttö.....	29
8. Puhdistus ja huolto.....	30
9. Vianmääritys.....	31
10. Tekniset tiedot .....	31
11. Hävittäminen.....	32
12. Takuu ja vastuun rajoitus .....	32

# 1. Lataa uusin käyttöohje

Lataa viimeisimmät käyttöohjeet linkin <https://www.roidmi.com/en/cms/so/admin> kautta tai skannaa QR-koodi. Noudata verkkosivustolla näkyviä ohjeita.



## 2. Symbolien merkitykset



Salamasymboli kolmion sisällä tarkoittaa, että laitteessa piilee henkilövahingon, esimerkiksi sähköiskun, vaara.



Huutomerkki kolmion sisällä tarkoittaa, että tämä käyttöohje sisältää tärkeitä ohjeita, joita tulee noudattaa.



Nuolisymboli tarkoittaa vinkkejä ja neuvoja käyttöön liittyen.

## 3. Turvallisuusohjeet

Lue käyttöohje ennen käyttöä.

### TÄRKEÄT TURVALLISUUSOHJEET

LUE KAIKKI OHJEET ENNEN KÄYTTÖÄ

Sähkölaitetta käytettäessä tulee aina noudattaa perusvarotoimia, mukaan lukien seuraavia: LUE KAIKKI OHJEET ENNEN (TÄMÄN LAITTEEN) KÄYTTÖÄ. Varoitusten ja ohjeiden huomiotta jättäminen voi aiheuttaa sähköiskun, tulipalon ja/tai vakavia vammoja.

### VAROITUS – Tulipalo-, sähköisku- ja loukkaantumisvaaran vähentämiseksi:

VAROITUS:

1. Jos virtajohto on vioittunut, valmistajan, sen huoltoliikkeen tai valtuutetun henkilön tulee vaihtaa se uuteen vaaran välttämiseksi.
2. Lue käyttöohjeet ennen laitteen akun lataamista.
3. Vain sisäkäyttöön, älä altista sateelle.
4. Akkulaturi on suunniteltu valmistajan tarjoaman akun lataamiseen.
5. Älä käytä muuta laturia valmistajan tarjoaman akun lataamiseen, äläkä yritä ladata tällä laturilla toisenlaisia akkuja. Älä myöskään yritä ladata ei-ladattavia paristoja tällä laturilla.
6. Varmista ennen lataamista, että laitteen tyyppikilvessä näkyvä jännite vastaa verkkovirran jännitettä.
7. Laitteen tulee olla hyvin ilmastoidussa tilassa latauksen aikana.
8. Irrota pistoke pistorasiasta ennen laturin puhdistamista tai huoltotoimenpiteitä.
9. Laitetta tulee käyttää vain sen mukana toimitetulla virtajohdolla.
10. Tämä laite sisältää akkuja, jotka vain pätevät henkilöt saavat vaihtaa.
11. Akku tulee irrottaa laitteesta ennen sen hävittämistä.
12. Laite tulee irrottaa verkkovirrasta akkua irrotettaessa.
13. Yli 8-vuotiaat lapset ja fyysisesti, aistillisesti tai henkisesti rajoittuneet henkilöt tai henkilöt, joilla ei ole kokemusta ja tietämystä laitteen käytöstä, voivat käyttää laitetta, jos heitä valvotaan tai heille on annettu ohjeet laitteen turvallisesta käytöstä ja he ymmärtävät laitteen käyttöön liittyvät vaarat.
14. Lapset eivät saa puhdistaa laitetta tai suorittaa huoltotoimia ilman valvontaa.
15. Lapset eivät saa leikkiä laitteella.
16. Älä käytä ulkona tai märillä pinnoilla.
17. Laite ei ole lelu. Laitteen käytössä on noudatettava erityistä huolellisuutta, kun sitä käytetään lasten, lemmikkien tai kasvien läheisyydessä.
18. Käytä laitetta vain tässä käyttöohjeessa kuvatulla tavalla. Käytä laitetta vain valmistajan suosittelemilla lisätarvikkeilla.
19. Älä käytä laitetta, jos sen virtajohto tai -pistoke on vioittunut. Jos laite ei toimi niin kuin sen kuuluisi, se on pudotettu, vaurioitunut, jätetty ulos tai pudotettu veteen, vie se huoltoliikkeeseen.
20. Älä vedä tai kanna laitetta virtajohdosta, käytä johtoa kahvana, jätä johtoa puristuksiin suljetun oven väliin tai vedä johtoa terävien reunojen tai kulmien yli. Älä vedä laitetta johdon yli. Pidä johto poissa kuumenevilta pinnoilta.
21. Älä irrota pistoketta vetämällä johdosta. Irrota pistoke ottamalla kiinni itse pistokkeesta, ei johdosta.
22. Älä käsittele laturia, mukaan lukien latauspistoketta ja laturin kosketuspintoja, märin käsin.
23. Älä laita esineitä laitteen aukoihin. Älä käytä laitetta, jos sen aukot ovat tukittuna, pidä vapaana pölystä, nukasta, hiuksista ja muista esineistä, jotka voivat heikentää ilmavirtausta.
24. Pidä hiukset, väljät vaatteet, sormet ja kaikki kehonosat poissa laitteen aukoista ja liikkuvista osista.
25. Ole erityisen varovainen, kun siivoat portaita.
26. Älä imuroi palavia tai syttyviä nesteitä, kuten bensiiniä, tai käytä alueilla, joissa niitä saattaa esiintyä.
27. Älä imuroi mitään palavaa tai kytevää, kuten tupakoita, tulitikkuja tai kuumaa tuhkaa.
28. Älä käytä ilman pölysäiliötä ja suodatinta.
29. Vältä laitteen tahatonta käynnistymistä. Varmista, että virtakytkin on off-asennossa ennen akun liittämistä, laitteen nostamista tai kantamista. Laitteen kantaminen siten, että sormi on sen virtakytkimellä tai että laite käynnistyy voi aiheuttaa vaaratilanteita.
30. Irrota akku laitteesta ennen säätöjen muuttamista, lisätarvikkeiden vaihtamista tai laitteen säilömistä. Tällaiset ennaltaehkäisevät varotoimet vähentävät riskiä, että laite käynnistyy vahingossa.

31. Lataa akku vain valmistajan määrittelemällä laturilla. Yhdelle akulle sopiva laturi saattaa toisen akun kanssa käytettynä aiheuttaa tulipalovaaran.
32. Käytä laitetta vain varta vasten siihen valmistetulla akkupakkauksella. Muiden akkupakkausten käyttö voi aiheuttaa loukkaantumis- ja tulipalovaaran.
33. Kun akku ei ole käytössä, pidä se poissa muiden metallisten esineiden, kuten paperiliittimien, kolikoiden, avainten, naulojen, ruuvien ja muiden pienten metalliesineiden lähetytyiltä, jotka voivat liittää akun navat toisiinsa. Akun napojen liittäminen toisiinsa voi aiheuttaa palovammoja tai tulipalon.
34. Akusta saattaa väärin käytettynä purkautua nestettä; vältä kosketusta. Mikäli kosketat nesteeseen vahingossa, huuhtelee pois vedellä. Mikäli nestettä joutuu silmiin, ota välittömästi yhteyttä lääkäriin. Akusta purkautuva neste voi aiheuttaa ärsytystä tai palovammoja.
35. Älä käytä akkua tai laitetta, joka on vahingoittunut tai johon on tehty muutoksia. Vahingoittuneet tai muokatut akut voivat käyttäytyä odottamattomasti, mikä voi johtaa tulipaloon, räjähdykseen tai loukkaantumiseen.
36. Älä altista akkua tai laitetta liekeille tai liian korkeille lämpötiloille. Altistuminen liekeille tai yli 130 °C:een lämpötiloille voi aiheuttaa räjähdyksen.
37. Noudata kaikkia lataamiseen liittyviä ohjeita äläkä lataa akkua tai laitetta ohjeissa mainittuja lämpötiloja matalammassa tai korkeammassa lämpötiloissa. Lataaminen väärin tai määritettyjä lämpötiloja matalammassa tai korkeammassa lämpötiloissa voi vahingoittaa akkua ja lisätä tulipaloriskiä.
38. Anna huoltotoimet valtuutetun korjaajan tehtäväksi. Laitteessa on käytettävä vain identtisiä varaosia. Tämä varmistaa, että laitteen turvallisuus säilyy.
39. Älä muokkaa tai yritä korjata laitetta tai akkua muuten kuin käyttö- ja hoito-ohjeissa kuvatulla tavalla.
40. Sammuta tämä laite aina ennen sähköharjan liittämistä tai irrottamista.

## SÄILYTÄ NÄMÄ OHJEET

### Vain kotitalouskäyttöön.

#### HUOMIO:

1. Varmista, että pistoke on kunnolla kiinni sähköiskun, oikosulun ja tulipalon välttämiseksi.
2. Katkaise virransyöttö välittömästi ja irrota laite pistorasialta, mikäli laitteesta kuuluu särinää, se ylikuumenee, haisee epätavalliselle tai siitä kuuluu epätavallisia ääniä lataamisen tai käytön aikana. Aseta laite avoimeen ja palamattomaan paikkaan. Anna huoltotoimet valmistajan tai valtuutetun korjaajan tehtäväksi. Tämä varmistaa, että turvallisuus säilyy.
3. Älä kaada vettä laitteen tai pistokkeen päälle tai upota niitä veteen.
4. Jos harjarulla ei toimi, sammuta imuri välittömästi. Tarkista, onko harjarullan ympärille kiertynyt hiuksia tai muita pitkiä kuituja ja poista ne.
5. Pidä imuri käytön aikana etäällä henkilöistä, joilla on käytössään sydämentahdistin.
6. Pidä imuri säilytyksessä seinätelineessä lasten tai lemmikkien ulottumattomissa loukkaantumisten välttämiseksi.
7. Kun lataat laitetta sen ollessa seinätelineessä, varmista, että pääyksikkö on kunnolla kiinni seinätelineessä, jotta se ei putoa ja aiheuta loukkaantumisia.
8. Varmista ladatessasi pääyksikköä, että akun merkkivalo palaa.
9. Pidä lapset etäällä seinätelineestä, erityisesti sellaisesta, jossa on latausominaisuus. Latauksessa olevan laitteen putoaminen voi aiheuttaa vaaratilanteita, kuten sähköiskuvaaran vuotamisen vuoksi.
10. Älä pudota laitetta. Älä altista laitetta mekaaniselle rasitukselle. Vältä tuotteen törmäämistä muihin esineisiin.
11. Puhdista pölysäiliö ajoissa hyvän ilmankierron varmistamiseksi. Näin vältetään heikolta imuteholta tai heikon ilmankierron aiheuttamalta moottorin kuumenemiselta.
12. Suojaa imuria äärimmäisiltä lämpötiloilta. Suositellut käyttö- ja säilytyslämpötilat ovat 0–35 °C. Säilytä laitetta viileässä ja kuivassa paikassa.
13. Älä ime imurilla vettä, jotta vettä ei pääse pääyksikön sisään aiheuttaen toimintahäiriöitä. Jos vettä pääsee pölysäiliön sisään, sammuta imuri välittömästi ja tyhjennä pölysäiliö. Varmista, että pölysäiliö on täysin kuiva.
14. Kuivaa harjarulla pesun jälkeen kokonaan ennen kuin asennat sen takaisin imuriin.
15. Puhdista lisätarvikkeet ajoissa käytön jälkeen, jotta ruokajäämät eivät ala mädäntyä niiden sisällä.
16. Käytä pölysäiliön suodattimen puhdistamiseen vain valmistajan toimittamaa puhdistusharjaa. Älä käytä muita teräksisiä tai kovia harjoja.
17. Pidä puhdistusväline lasten ulottumattomissa loukkaantumisten välttämiseksi. Terävällä kärjellä varustettu puhdistusväline soveltuu vaikeasti puhdistettavien, lujasti kiinnittyneiden materiaalien irti leikkaamiseen.

## 4. Tuotteen yleiskatsaus

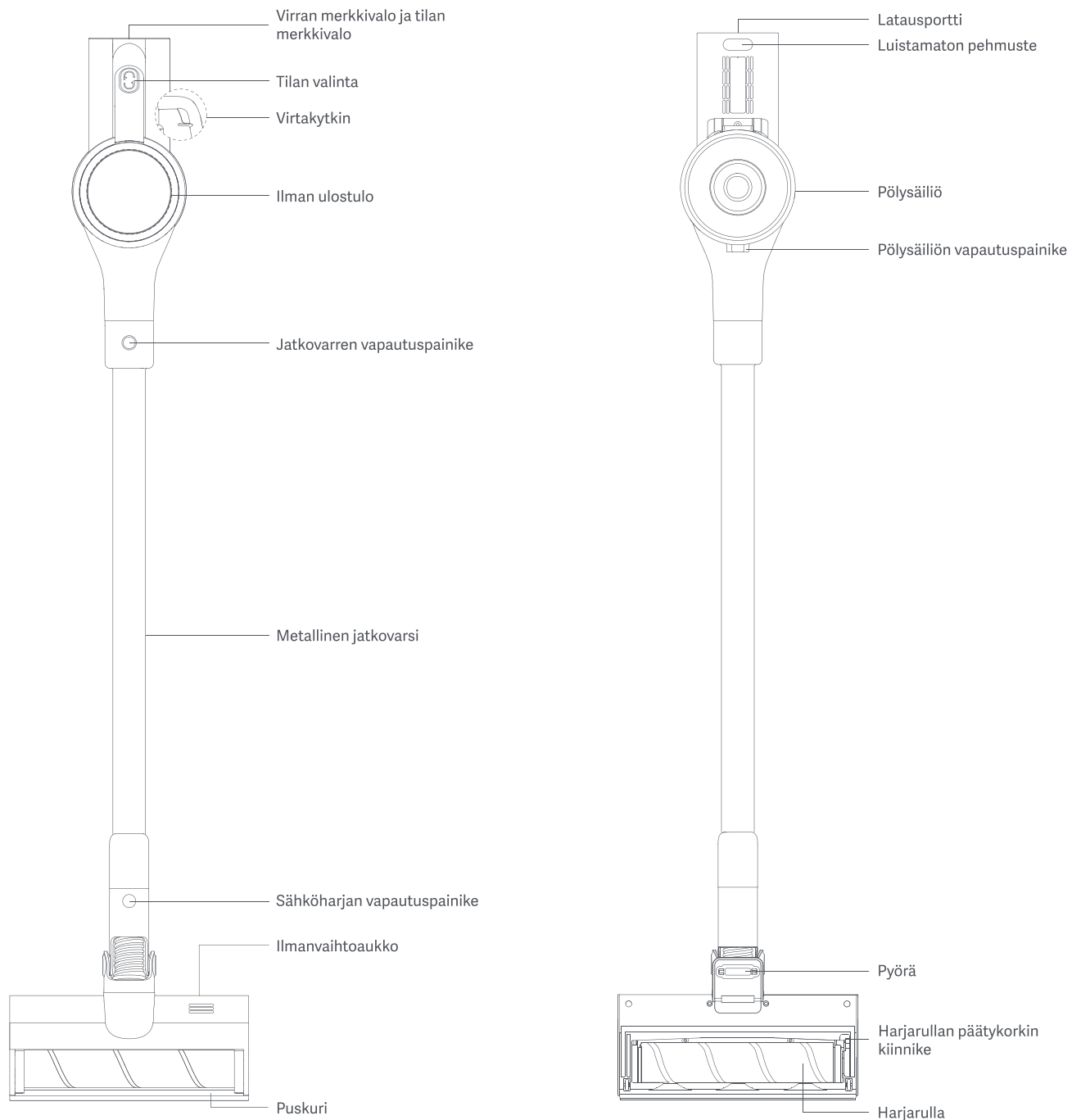

## 5. Osat ja lisätarvikkeet

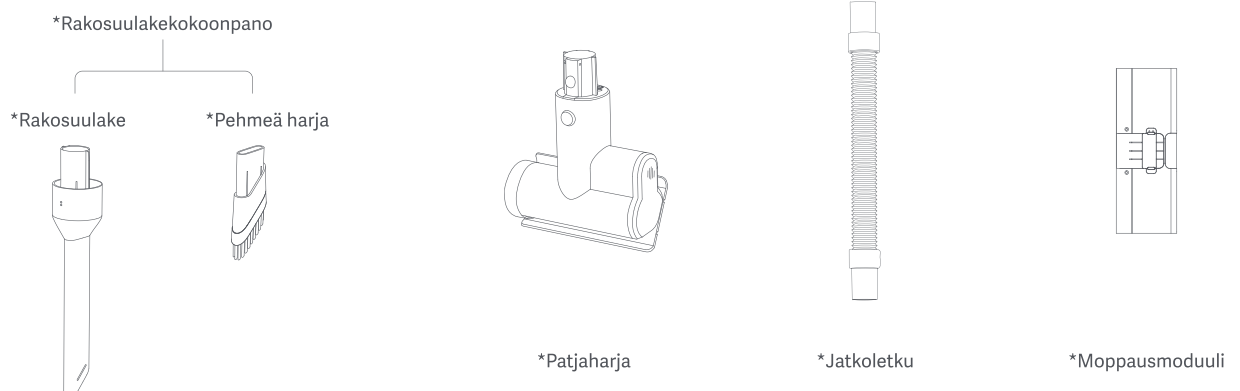

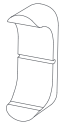

Seinäteline

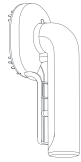

\*Lemmikkiharja



\*HEPA-suodatin



Puhdistusharja

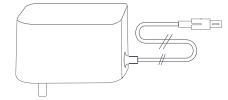

Virtasovitin

→ \*Katso tosiasiallinen paketin sisältö lähetysluettelosta.

## 6. Kokoaminen

### a) Imurin kokoaminen



### b) Lisätarvikkeiden kokoaminen

Tähän imuriin on saatavilla monia yhteensopivia lisätarvikkeita. Kiinnitä haluamasi lisätarvike tai suulake imuriin tietynlaista siivousta varten.

1. Rakosuulakkeen kiinnittäminen: Liitä rakosuulake kuvan mukaisesti pääyksikön imuaukkoon ja paina sitä, kunnes se kiinnittyy paikalleen.
2. Pehmeän harjan kiinnitys: Liitä halutessasi pehmeä harja rakosuulakkeeseen painamalla sitä, kunnes se kiinnittyy paikalleen.

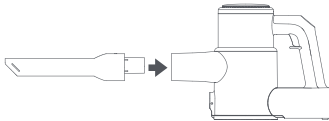

3. Jatkoletkun kiinnitys: Liitä jatkoletku kuvan mukaisesti pääyksikön imuaukkoon ja paina sitä, kunnes se kiinnittyy paikalleen.
4. Lemmikkiharjan kiinnitys: Liitä lemmikkiharja kuvan mukaisesti jatkoletkuun ja paina sitä, kunnes se kiinnittyy paikalleen.

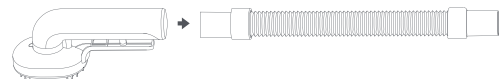
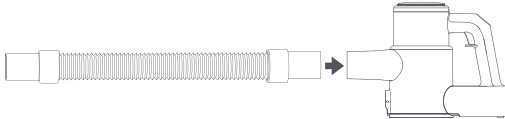

### c) Seinätelineen asennus

Seinäteline on suunniteltu imurin säilyttämiseen, kun sitä ei käytetä.

→ Varmista ennen asennusta, että seinä on puhdas ja pölytön.

1. Mittaa 98–105 senttimetrin korkeus ja merkitse asennuskohta.

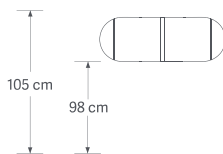

2. Irrota suojakalvo.



3. Liimaa seinäteline seinään painaen sitä hieman ja varmista, että se kiinnittyy seinään tiukasti.



## 7. Käyttö

### a) Lataaminen

→ Lataa imurin akku täyteen ennen ensimmäistä käyttökertaa.

- Lataa akku liittämällä virtasovitin imurin latausporttiin ja virtasovittimen toinen pää pistorasiaan. Akun täyteen lataamisessa kestää noin 3 tuntia.

### b) Käynnistäminen ja sammuttaminen

- Käynnistä imuri painamalla virtakytkintä pohjassa. Imuri käynnistyy oletuksena EKO-tilassa. Imurin ollessa päällä, paina tilan valintapainiketta vaihtaaksesi EKO-, VAKIO- ja TEHO-tilojen välillä. Sammuta imuri vapauttamalla virtakytkin.

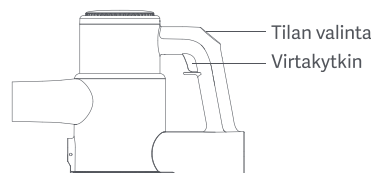

Lataaminen	Akku tyhjenee nopeasti	Merkkivalo (punainen)
● ● ☀ ○	● ● ● ○	● ● ○ ☀

Huomautukset: ☀ kuvaa valon vilkkumista; ○ kuvaa, että valo ei pala; ● kuvaa, että valo palaa jatkuvasti.  
Jatkuvasti palava punainen valo kertoo toimintahäiriöstä.

### c) Lisätarvikkeiden käyttö

Rakosuulake: ahtaisiin tiloihin, kuten ovenkulmiin, ikkunoihin, portaisiin jne.

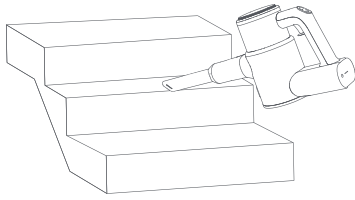

Patjahaarja: sängyille, verhoille ja muille tekstiilipinnoille ja pölypunkkien poistamiseen.

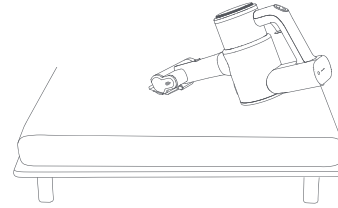

## 8. Puhdistus ja huolto

**!** Kytke laite aina "OFF"-asentoon ja irrota se pistorasiasta ennen huoltotoimien tekemistä.  
Älä koskaan käytä hankaavia puhdistusaineita, puhdistusalkoholia tai muita kemikaaleja, sillä nämä saattavat vahingoittaa laitteen koteloa tai aiheuttaa toimintahäiriöitä.

### a) Pölysäiliön puhdistaminen

1. Pidä pölysäiliötä roskakorin yllä. Paina pölysäiliön vapautuspainiketta avataksesi pölysäiliön kannen ja tyhjentääksesi sen.
2. Pidä sykloniosaa ja kierrä myötäpäivään irrottaaksesi sen pölysäiliöstä. Vedä suodatin ulos ja irrota se sykloniosasta.

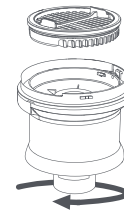
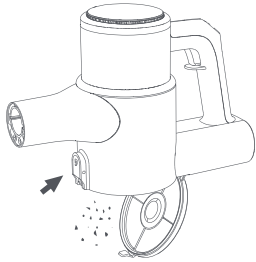

3. Puhdista suodatin ja pyörreosa puhdistusharjalla. Huuhtele ne juoksevilla vedellä. Ilmakuivaa vähintään 24 tuntia ennen kuin asennat osia takaisin paikalleen.
4. Asenna suodatin ja sykloniosa takaisin pölysäiliöön. Työnnä pölysäiliön kantta ylös, kunnes se napsahtaa paikalleen.

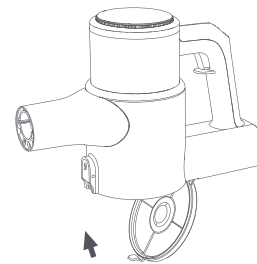
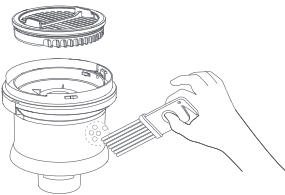

→ Suodatin suositellaan vaihtamaan kolmen kuukauden välein, jotta teho pysyy parhaana mahdollisena. Käytä vain valmistajan määrittelemiä suodattimia.

### b) Takasuodattimen puhdistaminen

1. Irrota pääyksikön yläkansi  
Pääyksikön yläkannen irrottaminen onnistuu kiertämällä sitä vastapäivään.
2. Puhdista takasuodatin  
Ota takasuodatin ulos vetämällä sen kahvasta. Pese takasuodatin juoksevilla vedellä. Ilmakuivaa vähintään 24 tuntia ennen kuin asennat osia takaisin paikalleen.

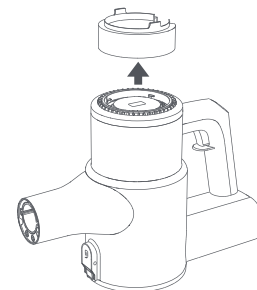
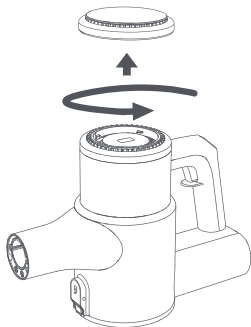

### c) Harjarullan puhdistaminen

#### 1. Harjarullan kokoaminen ja purkaminen

Aseta sähköharja taustapuoli ylöspäin. Vedä sähköharjan oikealla puolella olevaa päätytulpan kiinnikettä alas. Nosta harjarulla ylös ja vaihda se puhtaaseen. Napsauta tulpan kiinnike takaisin paikalleen.

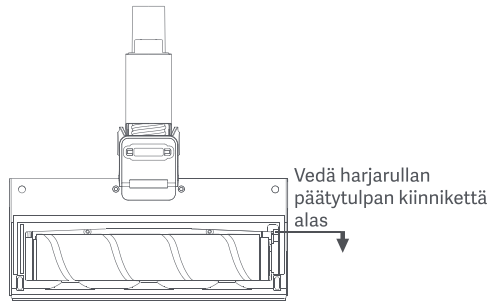

#### 2. Harjarullan puhdistaminen

Irrota hiukset ja kuidut harjarullasta puhdistusvälineellä. Huuhtele se juoksevalla vedellä. Ilmakuivaa vähintään 24 tuntia ennen kuin asennat osia takaisin paikalleen.

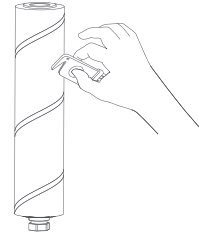

### d) Patjaharjan puhdistus

1. Vedä patjaharjan päätytulpan kiinnikettä kuvan mukaisesti alas ja irrota tulppa. Vedä patjaharjan rulla ulos ja pese se juoksevalla vedellä. Ilmakuivaa vähintään 24 tuntia ennen kuin asennat osia takaisin paikalleen.

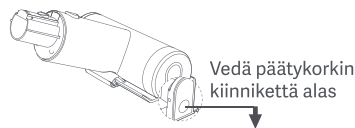

2. Asenna harjarulla ja päätytulpan kiinnike takaisin paikalleen.

## 9. Vianmääritys



Sähköiskun vaaran ja tahattoman käytön vähentämiseksi sammuta laitteen virta ja irrota se verkkovirrasta ennen huoltotoimia.

Ongelman kuvaus	Mahdollinen syy	Mahdollinen ratkaisu
Harjarulla ei pyöri	Harjarullan ympärille on kiertynyt hiuksia, kuituja tai muita pitkiä roskia	Irrota harjarullan ympärille kiertyneet roskat
Moottori ei toimi	Akku on vähissä	Lataa imuri
	Pölysäiliö on täynnä	Tyhjennä pölysäiliö
	Imuri ylikuumentuu pitkän käyttöajan vuoksi	Anna imurin jäähtyä ja käynnistä se sitten uudelleen
Heikko imuteho	Suodatin on täynnä pölyä	Puhdista tai vaihda suodatin
	Harjarullan ilma-aukko tai itse harjarulla on tukossa	Puhdista sähköharja
	Sykloniossa on tukkeutunut paperista tai villakuiduista	Tarkista ja puhdista pyörreosa säännöllisesti
	Ilmakanava pölysäiliön ja pääyksikön välillä on tukossa	Tarkista ja puhdista ilmakanava pölysäiliön ja pääyksikön välillä säännöllisesti
Laturin merkkivalo ei pala tai vilku latauksen aikana	Virtasovitinta ei ole liitetty oikein	Liitä virtasovitin oikein

→ Kaikissa muissa tapauksissa, tai jos edellä kuvailtu ratkaisu ei ratkaissut ongelmaa, ota yhteys liikkeeseen, josta tuote on ostettu.

## 10. Tekniset tiedot

### a) Imuri

Tuotteen malli	XCQ15RM/XCQ16RM	Latausaika	≤3 tuntia
Sähköharjamalli	XCQDS06RM	Käyttöaika	noin 60 minuuttia (EKO-tila)
Patjaharjan malli	XCQCMS06RM	Käyttöaika	noin 30 minuuttia (VAKIO-tila)
Nimellinen käyttöjännite	25,9 V <sub>DC</sub>	Käyttöaika	noin 10 minuuttia (TEHO-tila)
Nimellinen latausjännite	30 V <sub>DC</sub>	Pölysäiliön kapasiteetti	noin 0,65 l
Litiumakun kapasiteetti	2 500 mAh / 64 Wh	Melutaso	<83 dB(A)
Nimellisteho	335 W (yhteensä)	Mitat	1 191 x 259 x 221 mm
Nimellisteho	300 W (moottori)	Paino (netto)	noin 2,7 kg
Nimellisteho	35 W (sähköharja)		

### b) Virtasovitin

Nimellinen syöttöjännite	100–240 V~
Nimellinen syöttövirta	1,0 A
Nimellinen lähtöjännite	30 V <sub>DC</sub>
Nimellinen lähtövirta	0,8A
Tuotteen malli	Etelä-Korea: KA2401A-3000800KR, Euroopan unioni: KA2401A-3000800EU, Australia: KA2401A-3000800AU, Yhdistynyt kuningaskunta: KA2401A-3000800BS, Yhdysvallat: KA24B-3000800US, Japani: KA2401A-3000800JP, Taiwan: KA2401A-3000800TW, Kiina: KA2401A-3000800CN



## 11. Hävittäminen

Tuotteen asianmukainen hävittäminen	
	Tämä merkintä kertoo, että tuotetta ei saa hävittää muiden kotitalousjätteiden mukana koko EU:ssa. Jotta vältytään mahdollisilta haitoilta ympäristölle tai ihmisten terveydelle vääränlaisen hävittämisen seurauksena, kierrätä laite vastuullisesti edistääksesi materiaalien kestävää uudelleenkäyttöä. Jos haluat palauttaa käytetyn laitteen, käytä siihen palautus- ja noutojärjestelmiä tai ota yhteyttä jälleenmyyjään, jolta ostit tuotteen. Jälleenmyyjä voi kierrättää tuotteen ympäristöystävällisesti.

## 12. Takuu ja vastuun rajoitus

Tämä tuote sisältää 24 kuukauden takuun (jonka määrittää paikallinen laki) ostopäivästä lähtien. Takuu sisältää valmistus- ja materiaaliviat.

Tämä takuu ei kata vahinkoja, jotka aiheutuvat vääränlaisesta asennuksesta, käytöstä tai tavallisesta tuotteen kulumisesta.

Tarkemmin sanottuna, takuu ei kata seuraavia:

- Vahinkoja tai ongelmia, jotka johtuvat vääränlaisesta käytöstä, onnettomuudesta, laitteeseen tehdyistä muutoksista tai sähkökytkennöistä, jotka käyttävät esim. väärää jännitettä.
- Muokattuja tuotteita, joiden takuusinetti tai sarjanumero ovat vahingoittuneet, niitä on muutettu, ne on poistettu tai hapettuneet.
- Akun vikoja, jotka johtuvat ylilataamisesta tai siitä, ettei käyttöohjeen turvallisuusohjeita ole noudatettu.
- Kosmeettisia vaurioita, mukaan lukien naarmuja, lommoja tai muita tällaisia.
- Vahinkoja, jotka johtuvat valtuuttamattoman henkilön suorittamista huoltotoimista.
- Vikoja, jotka johtuvat normaalista laitteen kulumisesta sen ikääntymisen vuoksi.
- Ohjelmistopäivityksiä verkkoasetusten muutoksien yhteydessä.
- Tuotevikoja, jotka johtuvat siitä, että kolmannen osapuolen ohjelmistoa on käytetty nykyisen ohjelmiston mukauttamiseen tai muuttamiseen.
- Tuotevikoja, jotka johtuvat muiden kuin valmistajan hyväksymien lisätarvikkeiden käytöstä.
- Hapettuneita tuotteita.

Toimeenpanon ehdot:

Takuupalvelun saadaksesi sinua pyydetään palauttamaan tuote liikkeeseen, josta ostit tuotteen ostotositteen (kuitti, lasku jne.) kanssa. Sinun tulee palauttaa itse tuote ja sen mukana toimitetut lisätarvikkeet alkuperäisessä pakkauksessaan.

On tärkeää selvittää etukäteen ostopäivä, malli ja sarja- tai IMEI-numero (nämä tiedot löytyvät usein itse tuotteesta, sen pakkauksesta tai ostotositteesta).

Mikäli näitä tietoja ei ole, sinun tulee palauttaa tuote niiden lisätarvikkeiden kanssa, joita tarvitaan, jotta tuote toimii (virtalähde, virtasovitin jne.).

Mikäli takuu kattaa korvausvaatimuksesi, huoltopalvelu saattaa, paikallisen lain asettamien rajoitusten puitteissa, joko

- Korjata tai korvata vialliset osat.
- Vaihtaa palautetun tuotteen tuotteeseen, jossa on vähintään samat toiminnot ja joka on suorituskyvyltään vastaava.
- Hyvittää tuotteen ostohinnan, joka mainitaan ostotositteessa.

Jos mikä tahansa näistä kolmesta ratkaisusta toteutetaan, se ei pidennä tai uusi takuuakaa.



## Valmistettu Kiinassa

Valmistaja: ROIDMI Information Technology Co., Ltd.

Osoite: 4F, C8 Building, No. 1699 Huishan Road, Life Science and Technology Park, Huishan District, Wuxi, Jiangsu, PRC

Noudatettavat standardit:

EN60335-1:2012/A13:2017, EN 60335-2-2:2010/A1:2013, EN 62233:2008, EN 62479:2010, EN 55014-1:2017, EN 55014-2:2015, EN 61000-3-2:2014, EN 61000-3-3:2013

UL1017 - pölynimureita, puhaltimia ja kotitalouskäyttöön tarkoitettuja lattiankiillotuskoneita koskevat standardit

CSA-C22.2 nro 243-17 - pölynimureita, puhaltimia ja kotitalouskäyttöön tarkoitettuja lattiankiillotuskoneita koskevat standardit

Kuvituskuvat voivat poiketa itse tuotteesta. Pyrimme jatkuvasti parantamaan tuotteitamme; täten tässä asiakirjassa ilmoitettuja teknisiä tietoja saatetaan muuttaa siitä ilmoittamatta.

Huoltopalvelun sähköpostiosoite: wxrm@roidmi.com

Yrityksen verkkosivusto: www.roidmi.com/en

Katso lisätietoja tuotetta myyvistä paikoista osoitteesta www.roidmi.com/en

XCQ15RM\_XCQ16RM\_UM\_FI\_V1.0